



SMPTE-MTC 取扱説明書



この説明書をよくお読みのうえ、正しくお使いください。その後大切に保存し必要なときにお読みください

安全上のご注意







- ご使用前に、この『安全上のご注意』をよくお読みのうえ、正しくご使用ください。
- ここに示した注意事項は、お使いになる人や、他の人への危害、財産への損害を未然に防止するための内容を記載していますので必ずお守り下さい。
- ◆次の表示区分は、表示内容を守らず、誤った使用をした場合に生じる危害や損害の程度を説明しています。

 警告	この表示は、取り扱いを誤った場合、 死亡または重傷 などを負う可能性が想定される内容です
 注意	この表示は、取り扱いを誤った場合、 傷害を負う可能性 が想定される場合及び物的損害のみの発生が想定される内容です





- ◆次の絵表示の区分はお守りいただく内容を示しています。

 禁止	このような絵表示は、してはいけない「禁止」内容です。
 強制	このような絵表示は、必ず実行していただく「強制」内容です。

警告

-  **分解、改造をしない**
火災、感電、故障の原因になります。
-  **金属類を差し込まない**
隙間などから金属類を差し込んだりしないで下さい。火災、感電、故障の原因になります。
-  **濡らさない**
水などの液体が入ると発熱、火災、感電、故障の原因になります。
-  **ACコンセントは確実に差し込む**
コンセントの差込が不完全だと発熱、火災、感電の原因になります。
-  **コネクターは確実に差し込む**
コネクターの差込、締め付けが不完全だと発熱、火災、感電の原因になります。
-  **ACコードを傷つけない**
コードを無理に曲げたり、加工したり、引っ張ったり、重い物を乗せたりしないで下さい
-  **異常が起きたときは**
万一、発煙、異臭、異常音などがあった時は直ちにACコンセントを抜いて販売店にご連絡下さい。そのまま使用すると火災、感電、故障の原因になります。

注意

-  **煙や湯気が当たる場所に置かない**
火災、感電、故障の原因になります。
-  **湿気やほこりの多い場所に置かない**
火災、感電、故障の原因になります。
-  **不安定な場所や振動の多い場所に置かない**
落ちたり、倒れたりするとけが、故障の原因になります。
-  **ACコンセントから抜くときはプラグをもって抜く**
コードを引っ張るとコードが傷ついて火災、感電、故障の原因になります。

概要

本機はSMPTEタイムコードをMTC (MIDI Time Code)に変換するものです。

- フロントパネルの液晶で入力されているTCを表示します。

設置について

本機の設置にあたっては以下の注意を守って下さい。

- 直射日光の当たる場所、周囲温度・湿度の高い場所、ほこりの多い場所での使用は避けて下さい
- 電源は定格以内で、変動やノイズの少ない物を使用して下さい。また調光ユニットの出力は絶対に使用しないで下さい。

操作説明

1. 各部の名称

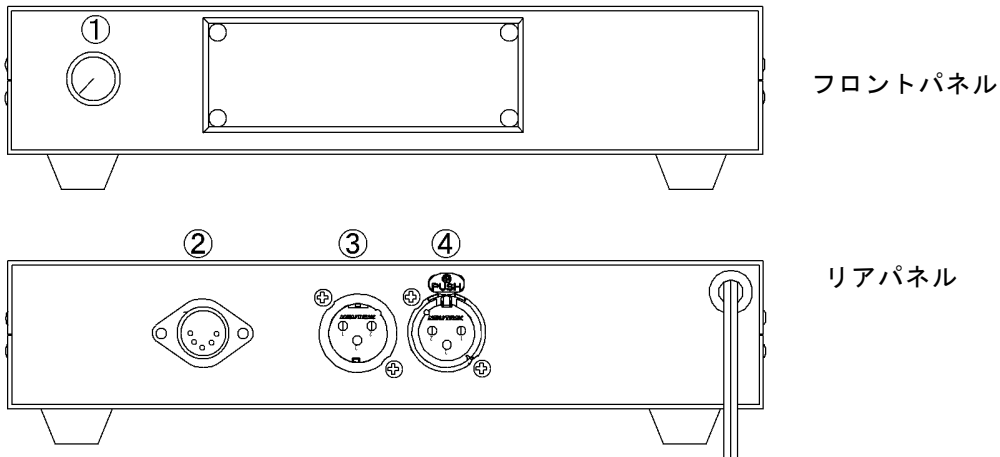

- ①SMPTEタイムコード スルー出力用ボリューム
- ②MTC出力
- ③SMPTEタイムコード出力
- ④SMPTEタイムコード入力

タイムコードフレーム回数 30回

2. 接続

- SMPTEタイムコードを④タイムコード入力に接続します。
入力は2HOTのバランス入力です。
入力レベルの調整は有りません。-10dbから+4dbまで受ける事が可能です。
- ②MTC出力を受ける機器に接続してください。
入力されたSMPTEがMTCに変換されて出力されます。
- 他の機器にSMPTE信号を送る場合は③に接続してください。
出力は入力されたSMPTE信号を波形整形した出力です。
出力は2HOTのバランス出力です。
出力レベルはフロントパネルのボリュームで調整出来ます。

付録

仕様

入力信号	SMPTE
出力信号	SMPTE MTCタ
SMPTE コネクター MTCコネクター	XLRタイプ3ピン (2番HOT) DIN (5P)
フレーム回数	30回
電源 定格電力 外寸	AC90~240V 50/60Hz 5W W: 212.4 H: 41.4 D: 134 (突起部除く)
動作温度、湿度	0°C~50°C、10%~85% (結露無し)

本製品及び本書の内容は予告なしに変更される事がありますのでご了承下さい

(本書製作日2020年11月6日)